

szafa "A"

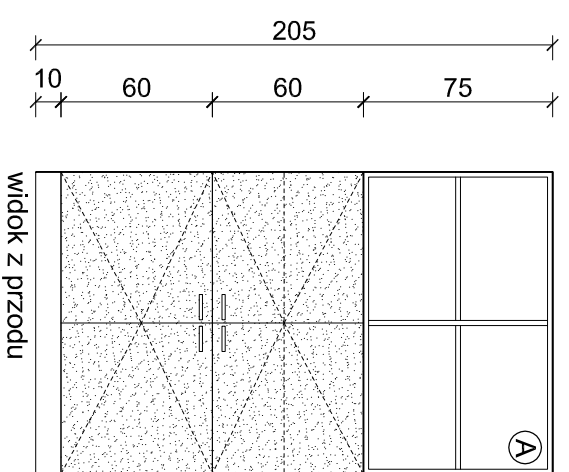

widok z przodu

60

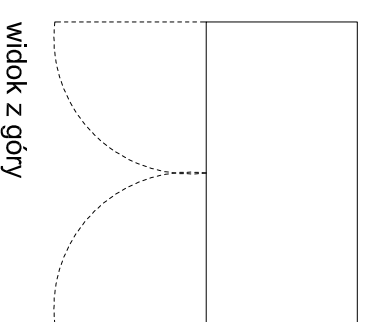

widok z góry

komoda "B"

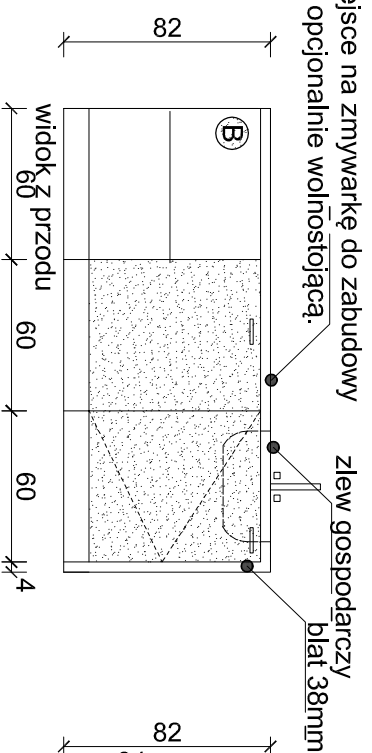

widok z przodu

60

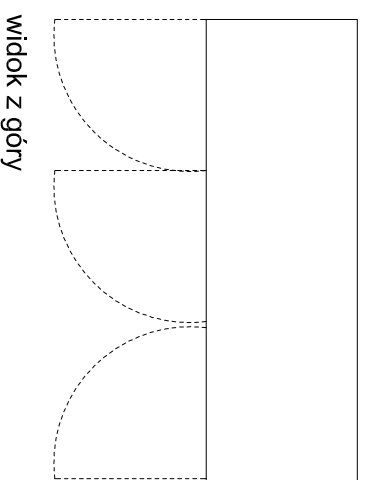

widok z góry

szafka "D"

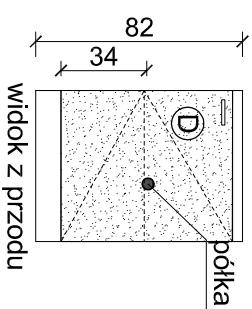

widok z przodu

60

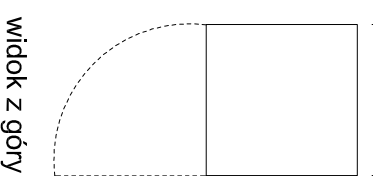

widok z góry

szafka "C"

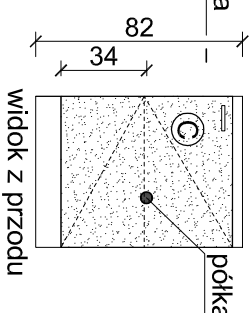

widok z przodu

60

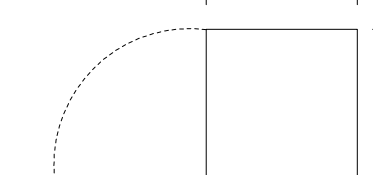

widok z góry

stół demonstracyjny pod dygestorium "E"

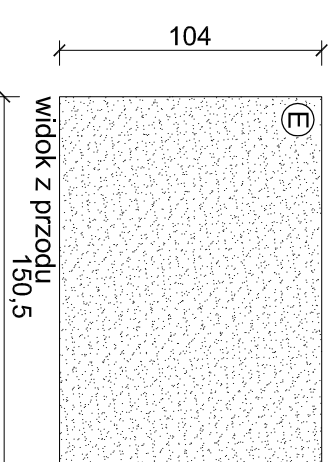

widok z przodu

70

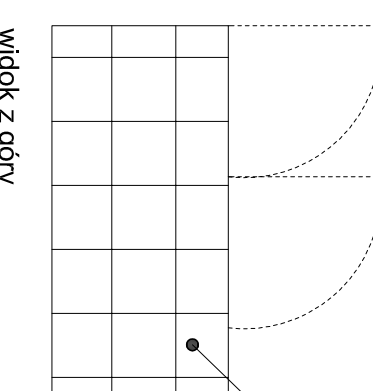

widok z góry

płytki gresowe

komoda "F"

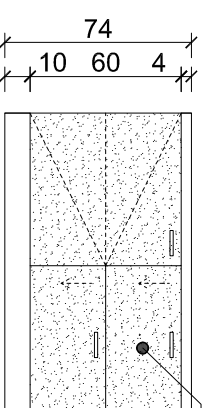

widok z przodu

szuflady

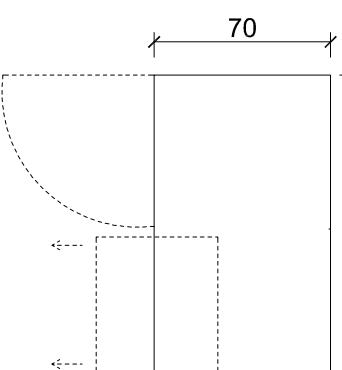

widok z góry

biórko "G"

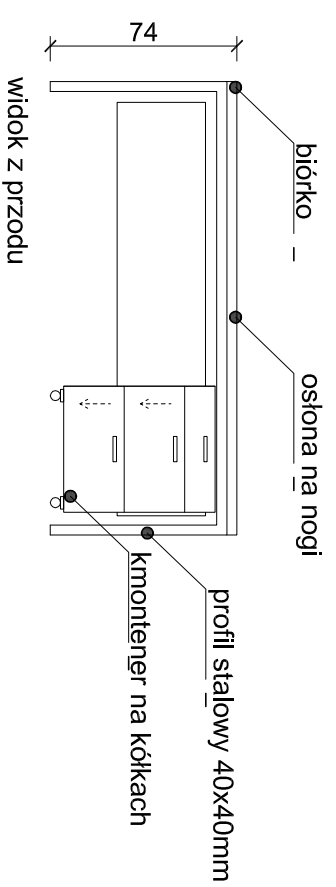

widok z przodu

180

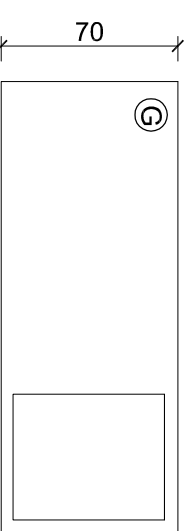

widok z góry

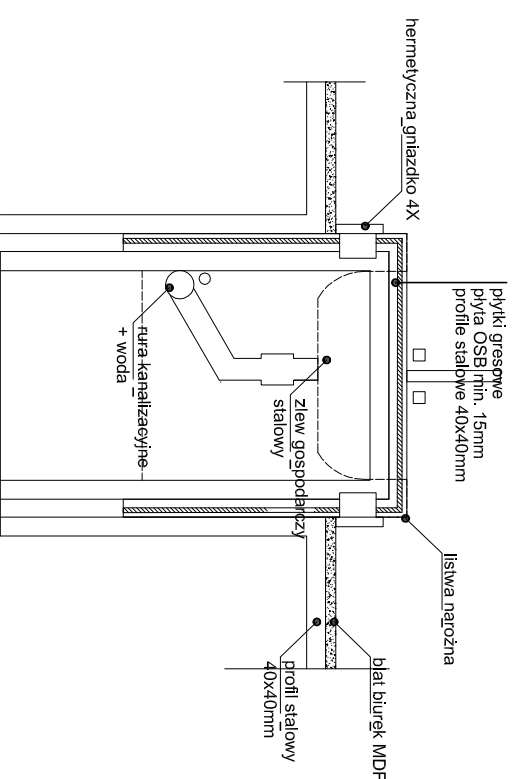

SZCZEGÓŁ STOLU TECHNICZNEGO

IMIĘ NAZWISKO	DATA:	PODPIS:
prof. arch.: Szymon RENDCHEN	05.04.2022	szymon@rendchen.pl
WYKONAWCA:		

renestudio
projektowanie architektoniczne

renstudio szymon rendchen ul. wyczółkowskiego 21/8 41-902 bytom

INWESTOR:

Zespół Szkolno-Przedszkolny nr 12

przy ulicy Lipowej 29 w Gliwicach

OBIEKT:

Budynek Zespołu Szkolno-Przedszkolnego nr 12

przy ulicy Lipowej 29 w Gliwicach

PROJEKT:

"MODERNIZACJA SALI

FIZYCZNO-CHEMICZNEJ."

NAZWA RYSUNKU: SKALA: NUMER RYSUNKU: RYSUNKU: RYSUNKU:

SZCZEGÓŁ MEBLI

1:40

D5